



主な内容

新年のごあいさつ	2 ページ
神山町成人式	4 ページ
秋のイベントレポート	8 ページ
鮎喰川コモンだより	10 ページ
まちの出来事	12 ページ

PHOTO : 昨年12月、神山町内でバレーボール大会が開催されました。
 写真は、神領JVCの試合風景です。詳しくは、18ページ「まちのできごと」。

発行：神山町広報編集委員会 TEL.088-676-1111 [IP 2001]
<http://www.town.kamiyama.lg.jp>

町民のうごき [令和2年1月1日現在]

■人 □ 5,210人(-35) 男 2,466人(-16)
 女 2,744人(-19)
 ■世帯数 2,459戸(-10)

() は前々月比

新年の「あこぎ」



神山町長
後藤 正和

あけましておめでとうございませす。町民の皆さまにおかれましては、年号が令和に変わって初めての新春を清々しいお気持ちでお迎えのこととお喜び申し上げます。

昨年は、山形県沖地震、九州北部豪雨、台風15号、19号及び前線による大雨が相次いで関東地方、東北地方の各地で河川の氾濫、堤防の決壊など甚大な被害をもたらしました。近年の集中豪雨、台風などの自然災害は、地球温暖化が要因とも言われており、スウェーデンのグレタ・トゥーンベリ（16歳）さんが「気候変動が緊急事態」にあると訴えたことも注目されました。また、第25回国連気候変動枠組み条約締約国会議（COP25）では、温室効果ガス削減への取組の強化に合意されました。神山町では、神山の森林が生態系機能を高度に発揮するため、森林の適正配置と立地条件に応じた整備により、70年後には（広葉樹林＋混交林）と針葉樹林の面積比を5対5にすることを目指し、令和元年6月に「神山の森林ビジョン」を策定しました。バランスの良い森林は、災害防止や水土の保全に高い能力を発揮します。

今後懸念されているのが南海トラフ巨大地震の発生です。最大マグニチュード9・1、神山町の予想震度は震度6弱とされています。皆さま方におかれましては、各地区の防災訓練や自主防災組織活動などを通じ防災意識の向上に取り組みまれておりますが、さらに、産学官民で協力し災害の発生を前提に起こり得る状況を想定して、いつ・どのような防災行動を・どの主体が行うかを時系列に整理し「計画」づくりが重要になってきますのでご協力よろしくお願ひします。

さて、昨年の町内の主な事業を振り返ると、保育料や給食費の無料化や城西高校神山校との連携を強化し、保・小・中・高をとおして食育や農業体験を実施し、神山に残りたい、帰ってきたいという希望を持つ高校生や大学生のインターンシップの受入れを行っています。また、子育て世代を対象にした集合住宅第2期2棟の完成（5月）、第3回目の国際交流プロジェクトの実施（8月、10月）、広野簡易水道ろ過施設の整備、神通滝遊歩道の整備がありました。現在進行中の事業としては、道の駅改修工事、集合住宅第3期建築中で、共同文化施設コモンハウス（仮）

の上棟式が1月に行われます。平成28年度にスタートした神山町の地方創生は今年5年目を迎えます。主な施策に集合住宅や国際交流などがありますが、町民の皆様に各施策の進捗状況を知っていただくために「つなぐ」プロジェクトを実施したり、神山の今を知る「町民町内バスツアー」でもご案内し、これまで664名の方が参加されています。町の課題や施策について一緒に考え、関心を持っていただける方が1人でも多くなることで、新たなアイデアや活動が生まれ出されることを期待していますので、まだ参加したことのない方や興味のある方はぜひご参加ください。

創生戦略では、町の将来人口について2060年に3、2000人の人口を維持することを目標にしています。そのためには毎年自然に生じている転入に加えて、転入者を44人、継続的に受け入れていく必要があります。これまでも様々な子育て支援策を実施し、子育て世代の定着・増加に取り組みできましたが、厳しい現状に変わりはなく、引き続き転入・定住を促進するための環境を整備し、人口構成の鍵となる年少人口、生産年齢人口の増加を図っていきたくと考えています。

そして、町の将来を担う人材育成も重要施策の1つとなります。これからAIの活用が飛躍的に進み、職種によっては人間からAIにとって変わるとも言われ、私た

ちの生活も大きく変わることが予測されます。しかし、言いかえれば、創造力のある人間でないといけない仕事もあるということです。神山町の学校では、地域資源、地域人材を活用した教育が実践されています。農業を通じた食育、神山アーティスト・イン・レジデンス招聘作家の学校訪問や国際交流プロジェクトにより芸術や海外文化に直接触れられる環境の中で、人として生きる力や国際感覚の獲得、地域課題への理解や解決策を見出す力や柔軟な思考力、想像力を自ずと身につけられているのではないかと思っています。この先、子どもたちがどのように成長していくか大変楽しみにしています。また、本年は2期目の地方創生総合戦略の策定の年となっております。町の将来像を見据えた基本計画を策定することとなっております。

また、デジタル化社会が進むなか最先端のAI・プログラミングなどのIT技術だけでなく、デザイン・アートなど自らの力で仕事を生み出す能力を身につける人材を育てる「神山まるごと高専」の計画にも期待をしています。

元号も令和になり、新たな時代を迎えています。神山らしさを大切にしながら新しい時代に神山をつないでいけるように精一杯努力してまいります。思いますので、ご理解とご協力をよろしくお願ひ申し上げます。

結びに、町民皆さまのご健勝とご多幸を心からお祈り申し上げます。念頭のご挨拶といたします。

12月定例会

14議案を可決

神山町議会12月定例会が令和元年11月21日から11月29日までの会期で開会されました。

定例会では、令和元年度一般会計補正予算のほか13議案を審議、すべて原案どおり可決・承認されました。

詳細については次のとおりです。

補正予算

■令和元年度神山町一般会計補正予算(第4号)について

歳入歳出それぞれ1億6139万7千円を追加し、総額49億9339万5千円としました。総務管理費等の増額などによるものです。

■令和元年度神山町国民健康保険特別会計補正予算(第3号)について

歳入歳出それぞれ55万円を追加し、総額8億4718万7千円としました。国民健康保険事業費納付金等の増額などによるものです。

■令和元年度神山町簡易水道事業特別会計補正予算(第3号)について

歳入歳出それぞれ153万8千

円を追加し、総額3億6629万4千円としました。簡易水道費等の増額などによるものです。

■令和元年度神山町介護保険特別会計補正予算(第2号)について

歳入歳出それぞれ18万円を追加し、総額10億5129万9千円としました。地域支援事業費等の増額などによるものです。

■令和元年度神山町後期高齢者医療特別会計補正予算(第2号)について

歳入歳出それぞれ2万4千円を追加し、総額1億3208万5千円としました。総務費等の増額などによるものです。

■令和元年度神山町一般会計補正予算(第5号)について

歳入歳出それぞれ42万3千円を追加し、総額49億9381万8千円としました。教育費等の増額などによるものです。

条例の制定

■会計年度任用職員の給与及び費用弁償に関する条例の制定について

■地方公務員法及び地方自治法の一部を改正する法律の施行に伴う関係条例の整備に関する条例

の制定について

条例の改正

■町長等の給与に関する条例等の一部改正について

■職員の給与に関する条例等の一部改正について

その他

■財産の取得について(2件)

■学校用パソコン機器等購入ほか
■名西消防組合規約の変更について

発議

■神山町議会委員会条例の一部改正について

総務文教常任委員会5名を総務文教厚生常任委員会8名へ、産業建設厚生常任委員会5名を産業建設常任委員会8名へそれぞれ変更することが可決されました。



徳島県事業承継ネットワークは 事業承継 を全力で応援します!

気づきのために徳島県が取り組むこと。それが「事業承継診断」です。あなたの身近な支援者(商工団体の指導員、金融機関の営業担当、顧問の税理士等)と、10年先の事業経営について話ませんか。質問を、10分程度でお聞かせください。これまで1人で抱えてきたことを、身近な支援者に御相談ください。

会社(お店)の10年後のことを話ませんか

10年後もきっと、輝いている

徳島県事業承継ネットワーク事務局 (徳島商工会議所内)
〒770-8530 徳島県徳島市南末広町5番8-8号
徳島経済産業会館(KIZUNA プラザ) 1階
TEL:088-624-8722 FAX:088-624-8723
E-mail:tp-shokei@tokushimacci.or.jp

相談は無料です。

神山町も「徳島県事業承継ネットワーク」に参加しています。お気軽に御相談ください。
担当:産業観光課 TEL:676-1118 IP電話:2007

おめでとう 新成人

令和2年
神山町成人式

40人が新成人に

令和2年神山町成人式が1月2日（木）に神山町農村環境改善センターで行われました。

今年の該当者は、平成11年4月2日から平成12年4月1日生まれの方、40人で、その内27人が出席されました。華やかな振り袖や真新しいスーツに身を包んだ新成人のみなさんは、新たな気持ちを抱き、多くの来賓、保護者の方々に見守られながら、成人の門出の祝いを受けました。

式典終了後、記念撮影と茶話会が開かれ、同級生との久しぶりの再会に話を弾ませたり、写真を撮ったりして楽しい時間を過ごしました。



町長から記念品を受け取る 多田亮子さん



茶話会の様子



二十歳の誓いを述べる 阿部 柁哉さん



二十歳の誓いを述べる 笠原直人さん

新成人代表謝辞

新成人代表 久保 花純

本日は、私たち新成人のために、このように盛大な式典を挙げて頂き、誠にありがとうございます。重ねて、今日まで私たちが温かく見守り導いてくださった家族や地域の皆様方に深く感謝を申し上げます。新年の幕開けと共に、今日の日を迎え、私たちは夢と希望に満ちあふれております。

大きな変革の時代を迎えた現代は、グローバル化やIT化によるビジネス環境の激しい変化にも柔軟に適応できる能力が求められています。そのような中、変革の最先端をいく神山町は、地方創生の町として、その魅力が全国に情報発信されております。生まれ育った町が注目されていることは大変喜ばしく、私たち自身も自らの資質・能力を高め、地域社会に貢献出来るよう、日々努力をしまいたいと思います。

まだまだ未熟ではございますが、これから多くのことを経験する中で、人との出会いや絆を大切に、感謝の気持ちを忘れず、責任ある社会人としてしっかりと歩んでいきたいと思っております。

結びになりますが、神山町で生まれ育った事を誇りとし、今後皆様方のご指導とご鞭撻をお願い申し上げます。お礼の言葉とさせていただきます。

本日は誠にありがとうございました。



謝辞を述べる 久保花純さん



神山中学校 (上分・下分・左右内・神領・鬼籠野地区)の新成人



神山東中学校 (広野・阿川地区)の新成人

令和2年成人式該当者名簿

敬称略

該当者数40名

●上分地区●

計2人

佐古奈緒子
山根 郁弥

●下分地区●

計8人

阿部 瑞樹
大西 章義
久保 花純
坂口 実悠
新居 靖基
西橋 美月

村瀬 宇良
森本あおい

●鬼籠野地区●

計6人

笠原 直人
谷 亮磨
藤森 大世
NGUYEN THI KIM DUNG
NGUYEN THI PHUONG ANH
PHAM THAO LY

●阿川地区●

計7人

上野 未来
多田 亮子
森 祐樹
森下 剛
LE DOAN DAN
NGUYEN VAN KHOI
TRAN NGOC NGHI

●左右内地区●

計1人

真田 麻菜

●神領地区●

計7人

鈴木ミナミ
高橋 克徳
滝上 聖奈
杼谷 彩花
中川創太郎
原 菜緒
三辻真由美

●広野地区●

計9人

阿部 柁哉
大草 亜実
大草 佑奈
栗野 雄也
佐藤穂乃歌
高橋 歩希
高橋 周平
畠中 修治
細井 萌香

神山町議会議員一般選挙の結果

任期満了による神山町議会議員

一般選挙（定数8議席）が、12月10日告示、12月15日執行されました。投票は午前7時から午後8時まで上分投票所ほか8カ所で行われました。開票は、午後9時15分から、神山町農村環境改善センターで行われ、午後10時50分に開票作業が終了し、町行政を審議する8名の議員が決まりました。

▽当日の有権者数4778人（男2225人、女2553人）▽投票総数3438票（男1631票、女1807票）▽有効投票数3381票▽無効投票数57票▽投票率71・95%（男73・30%、女70・78%）

栄えあるご当選をされた議員の皆様を紹介します。



（敬称略、五十音順）

神領字東青井夫	河野 雅俊
阿野字本名	志甫 守
下分字左右山	白土 義信
阿野字南行者野	高橋 義英
神領字北上角	新居 榮二
上分字江島	平岡 晴喜
阿野字歯ノ辻	森 一博
阿野字神木	森本 孝夫



高橋 義英
（阿野字南行者野）



平岡 晴喜
（上分字江島）



白土 義信
（下分字左右山）



森 一博
（阿野字歯ノ辻）



新居 榮二
（神領字北上角）



河野 雅俊
（神領字東青井夫）



森本 孝夫
（阿野字神木）



志甫 守
（阿野字本名）

被災地派遣 レポート

台風19号により被災された栃木県佐野市に神山町役場より職員1名を派遣しましたので、現地の様子や活動内容について報告します。



総務課 主事
北山 敬典

10月12日に上陸した令和元年台風19号により被災した栃木県佐野市へ、11月2日から8日まで現地支援活動に参加しました。佐野

市では、市内を流れる秋山川が増水により決壊し、周辺に浸水被害が発生しました。地区によって浸水状況は様々で、被害の大きい家では床上浸水し、家具等が汚泥で再利用不可能な状況になっていました。庭先や駐車場は泥が堆積し、その撤去のために多くの



▲決壊した箇所



▲崩壊した橋

ボランティアが支援に来ていました。泥を土のう袋に詰めて道路沿いに積み上げ、佐野市の委託を受けた収集業者が順次収集しているようでしたが、収集は追いついていないようであちこちに土のう袋が積み上げられたままになっていました。道路に堆積した泥は国土交通省の支援により撤去はされていきましたが、駐車場などの泥は後回しになっているため晴れの日は砂埃が舞い、側溝に堆積した泥の撤去は追いついておらず、また大雨が降った時が不安という市民もいました。災害ごみは市内2箇所を受け入れていましたが、その受け入れのため一般廃棄物の収集が追いつかず収集を停止しており、市民からは再開の見込みはいつになるのかという問い合わせをされました。

私は、住家被害認定調査第4班10名の一員として参加し、移動日を除く5日間の証明書の交付申請に伴う住家の被害認定調査の第二次調査に従事しました。佐野市固定資産税課職員の皆様が日中は調査、日が暮れてから調査状況のとりまとめなどを行っており、被災から3週間が経過していることもあり疲労が貯まっている様子でした。私が担当した住家はマンションなどの共同住宅、店舗と住居が同一建物になっている併用住宅でした。基本的に1班4人で編成されますが、佐野市職員の手が足りず3人で編成される日もありました。二次調査は市民の方々に立ち会ってもらう必要があります。事前の連絡が必要となります。立会いの元、被災した設備や建具などの状況を確認し、写真を撮影します。各部の損傷具合は内閣府の定めた例示を参考に調査班で判定するのですが、5段階の中のどの被害程度だろうかと頭を悩ますことが多かったです。市民の方は被災し大変な生活を送っているにも関わらず、調査に来た我々に対し「遠いところから大変ですね」と労いの言葉をかけてくれました。栃木県は海に面しておらず、過



▲復旧中の事業所



▲派遣された徳島班

去に今回のような台風による浸水被害を被ったことは無いため、住家被害認定調査の研修を受講した職員や他の災害に派遣されて実務経験を積んだ職員が少ないそうです。今回徳島県以外には和歌山県、奈良県等の職員が派遣されており調査開始直後はこちらから指南することもあったようです。私は研修を受けて被災地に行くことが出来ましたが、それでも調査初期は慣れていないこともあり戸惑うことが多くありました。各地から派遣された職員に指示を出す立場になった佐野市職員の方々の不安は非常に大きなストレスだったと思います。

今回の災害派遣では、研修を積んでも得られない貴重な経験が出来たと感じています。被災された地域の方々の一日も早い復興を願います。

秋のイベントレポート

「Montekiマルシェ」を 広野小学校旧校舎で開催

10月22日（国民の祝日）、広野小学校旧校舎で「Montekiマルシェ」が開催されました。これは、四国電力とケーブルテレビ「徳島が主体となって地域コミュニティの活性化につながる廃校の活用を模索するために企画し、地域の多世代の交流を深化させることや廃校に適した持続可能な事業モ



城西高校神山校の木工教室なども出店

デルの発掘を目指したもので、名称の「Monteki」は、「休みの日にもんてきて学校でも寄ってみんでー」という願いを込めて阿波弁の「もんてきい（帰っておいで）」としたものです。会場となった広野小学校旧校舎のグラウンドでは県内や四国各県からグルメ屋台20店舗が出店し、ステージでは音楽演奏や阿波踊りが行われました。また、教室では藍染め、お箸づくり、縫製、木育、



阿波踊り「桜花連」による乱舞

消しゴム版画などのワークショップ、背景セットで撮影できるフォトブース、書籍販売などが行われ、体育館ではドローン操縦体験などが行われました。来場者は若い親子連れが多く、お目当てのワークショップには絶えず行列ができていました。1日みの開催でしたが、1、200人の来場者で賑わいました。



グルメ屋台がズラリ

4K・VR徳島映画祭を 広野小学校旧校舎で開催

11月22日、24日の3日間、広野小学校旧校舎を主会場に4K・VR徳島映画祭が開催されました。（主催…とくしま4Kフォーラム実行委員会、共催…神山町）。「しぜんと学び、未来と遊ぶ」をテーマにした4K・8K・VRといわれる高画質映像に特化した映画祭は今年で5回目となり、117作品の応募がありました。同時にセミナーやトークセッション、映像機器展示、VR、360度映像体験、DJによる音楽体験などができました。

中でも、阿南高専による「eスポーツ体験」では、実況中継を交えて若者が盛り上がり、「HERO HEROINE」は最先端合成技術により20秒間の動画を作成でき、すぐにツイッターで見ることができると、体験するブースが人気でした。

映画は応募作品の中から、よりすぐりのノミネート25作品と特別招待作品を上映し、優秀な作品を表彰しました。表彰式は広野公民館で行われ、大賞はケーブルテレビ徳島の「子どもたちの声が聞こえる」伊座利の365日」に、入賞



宮古市の物産販売



最先端合成技術「ヒーロー・ヒロイン」

作品の神山町長賞は関西テレビの「小夏日和」に贈られました。また、今年にあわ文化振興部門、高校生部門が新設され表彰されました。校舎周辺では、食のお店15店舗



物販会場は終日賑わいました



阿南高専によるeスポーツ体験

が出店し、神山町と友好提携都市の岩手県宮古市から海産物の販売も行い、3日間で延べ5、300人の来場者で賑わいました。



30周年記念植樹の様子

令和元年11月23日（土）、徳島県立神山森林公園イルローザの森において、開園30周年を記念して、記念式典が行われました。
 県立神山森林公園は県民に保健休養の場を提供するとともに、森林・林業に対する県民の理解を深めることを目的に、平成元年7月29日に開園しました。以来、入園者は438万人を超え、神山町民はもとより、県民の憩いの場として広く愛されてきました。
 式典にはこれまでに開催された「第40回全国植樹祭」や「第28回全国育樹祭」に参加された関係者も出席し、盛大に行われました。式典終了後には記念植樹が行わ

徳島県立神山森林公園が開園30周年を迎えました。



宮古市の副市長さんへ直接贈呈しました

れ、県立神山森林公園開園30周年を記念して「しだれ桜」を、天皇陛下即位を記念し「梅」を、それぞれ植樹しました。
宮古市へお見舞金
 台風19号により被災された岩手県宮古市に、一刻も早い復興を願います。神山町よりお見舞金をおくりました。
 宮古市は、この度の災害で河川の氾濫、市道や林道等の決壊、長期に渡る断水など大きな被害を受けました。12月上旬には、「関係機関等の御協力のもと、応急復旧業務を進めた結果、市民生活も一定の落ち着きを取り戻した」と近況を知らせていただきました。

鮎喰川コモンだより

いそがしい

青雲寮跡地に開発中の大埜地の集合住宅では、町民のみならず、に開かれた場所として「鮎喰川コモン」の整備が進んでいます。大人も子どもも使える文化施設と、広場のような草地、歩行者専用の歩き道からなる場所、令和2年秋のオープンを予定しています。現在は、中心となる「コモンハウス棟（仮称）」の建設の真っ最中。鮎喰川コモンだよりでは、施設の概要や工事の様子を全5回でお伝えします。

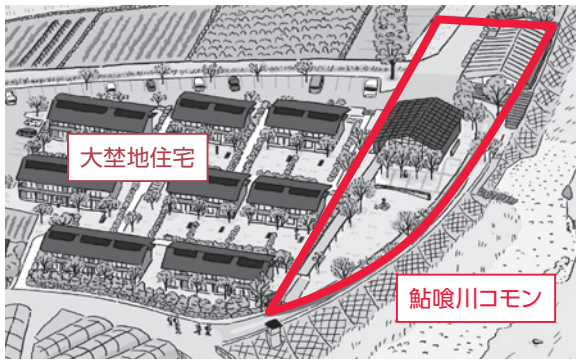

大埜地の集合住宅 敷地図
敷地内では現在5・6棟目の住宅も建設中。川沿いの枠内が鮎喰川コモンです。

鮎喰川コモンでできること

- **多世代の交流の場**
親子連れもお年寄りも一緒に話をしたり、遊んだり。時には相談も。
- **放課後の居場所づくり**
勉強を教えあったり、地域の大人や先輩と共に遊び学びあえる場に。
- **本・読書との出会いの場**
本との出会いのきっかけや、ゆったり読書できる空間に。

子育て世代からお年寄りまで、町のみんなで共有できる場所になるんやなあ！



コモンとは、英語で「common」と表され「共通の・共有の」という意味のある言葉です。鮎喰川コモンでは、町民のみならずと「共有できる場所」「共同でつくっていく場所」として「コモン」という言葉を用いています。学校とも仕事場とも、家とも違う、まちの中の居場所として、誰もが気軽に立ち寄り、様々な過ごし方ができる「まちのリビング」のような場所となることを目指しています。

鮎喰川コモンのひみつ その①
「コモン」ってなに？



鮎喰川コモン 案内人 コモンちゃん

神山町役場 総務課
☎088-676-1111
神山つなぐ公社
☎050-2024-4700

はじめまして！
集合住宅だよりでお馴染み、アユミちゃんに、妹が誕生！
鮎喰川コモンだよりの案内を担当するよ！



アユミちゃん

コモンちゃん

現場 拡大 図鑑① ～木と木の組み合わせ～

木造の建物は、柱や梁などの各部材の組み方がとても重要、かつ魅力的なところの一つです。

9月の工事着工から約3ヶ月かけて、木の部材を必要な寸法や形に加工する作業（＝「切り組み」）を行いました。

<切り組みをする大工さんのチーム>
複雑な工程を分担して作業しています。



ノミを使って削る濱口督士さん



木栓を入れる穴を開けている 坂東敦さんと坂東俊さん



寸法を確認する親方・坂東満男さん

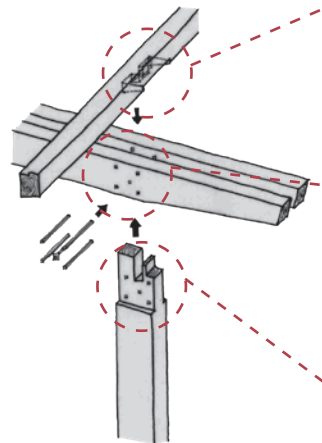

さて、これは建物のどの部分でしょう！？
ぜひ探してみてください！
（ヒント：頭の上の方です）

餅まきやおしるこの振る舞い、子どもたちも楽しめる企画がたくさん。ぜひお越しください！

駐車場：町民体育館横・神領公民館

場所：大埜地の集合住宅敷地内

日時：令和2年1月26日（日）午後1時～4時

コモンハウス棟 上棟式 開催します！

● 移住交流支援センターだより ●

相續登記にご協力ください

お家、土地の相續登記はお済みでしょうか？センターでは、相續や契約上でのトラブルを未然に防ぐためにも、早めの相續登記をお願いしています。いざ空き家・空き地の売買をしようとしても、相續登記ができていない物件は、売上の登記をすることができません。相續登記を済ませない間に、もし相續人のどなたかがお亡くなりになると、その配偶者や子に相續の権利が移り、手続きがより煩雑になることもあります。空き家の相續登記については、センターでも相談を受付けております。お気軽にご相談ください。

新規移住相談件数

10月…10件

11月…5件

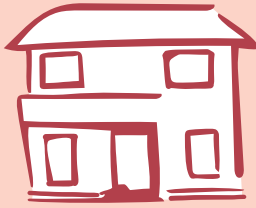

今月のインタビュー



阿野地ノ平在住

藤本 博久 大阪府出身
東條 由佳 福岡県出身

神山しずくプロジェクトで木工ろくろ職人として修行中の藤本さん、同プロジェクトで働きながら、アーティストとしても活動している東條さんをご紹介します。

〈移住のきっかけ〉

藤本 芸術大学で家具やプロダクトデザインについて学んだあと、アーティストの手伝いをしながら、いろんなものづくりの現場で働き、自分のやりたいことを探していました。木工ろくろの道を選んだのは、無垢の木を扱って、ものを作るための道具から自分で作る点に魅かれたからです。長野や北海道などのろくろ産地も見学して回りましたが、あえて加工が難しい杉材に挑戦したくて、しずくプロジェクトの職人見習いとして神山に来ました。

伊藤・林が
お届けします。



☎676-1177
IP: 2028

東條 私も彼と同じアーティストの手伝いをしていました。芸術大学に入学してから7年ほど京都で暮らし、個人の作家としても作品制作をしていたのですが、この機会に環境を変えてみようと思い、一緒に神山に来ることにしました。

〈しずくプロジェクトでの仕事〉

藤本 しずくの製造を引き受けてくれた市内の職人さんの工房で1年ほど修行し、今は上角にある木工所「しずくラボ」で、自分でも製品を削り出しています。また杉の伐採から、製材、乾燥までの作業は、町内の製材所さんや社内スタッフと協力して行います。木という生きた素材を加工する難しさを実感し、神山で育った貴重な木を加工させてもらう事に感謝しながら、日々修行に励んでいます。

東條 販売と広報、そして杉のエッセンシャルオイルの製造を担当しています。オイルをたくさん抽出できるよう、あえて夏に伐採した杉で、特に赤身が多いものを利用する



のが特徴です。材料を調達したら、2〜3週間は集中して蒸留作業に取り組みます。

〈アーティスト活動について〉

東條 大学の途中までは油絵を描いていました。今は主にアクリル絵具やペンで描いた平面作品を制作し、服のしわをモチーフにした作品が多いです。移住した当初は新しい暮らしに慣れるのに必死で、集中して絵を描くことができませんでした。最近は生活のリズムも掴めてきて、昨年10月に町内で初めての個展を開催することができました。

〈今後の抱負〉

東條 アーティスト活動にも一層力を入れていきたいと思っています。今は制作スペースが限られているので、町内で倉庫などを借りられたら、自分たちのアトリエ兼工房を持ちたいです。

藤本 木工ろくろの技術のさらなる向上に努めたいです。町内ではいろんな人と知り合っていて、神山の昔の話や、山の自然、山での生活の楽しみ方などを教えてもらえたら嬉しいです。



10月の個展の様子

まちの出来事



かん太くん

主任児童委員の中原氏に全国民生委員児童委員連合会会長表彰受賞

この度、民生委員児童委員（主任児童委員）の中原 亨さんに全国民生委員児童委員協議会より永年勤続表彰が伝達されました。

主任児童委員の活動では、地域福祉の向上をはじめ、子どもたちが元気に安心して暮らせるように、学校、保育所、児童クラブと連携しながら、子どもたちを見守り、子育て支援にも力を入れていただいております。

今後、益々のご活躍をご期待申し上げます。



中原 亨さん

令和元年度ボランティア功労者に対する厚生労働大臣表彰受賞

12月15日、徳島県立21世紀館イベントホールにおいて、令和元年度ボランティア功労者に対する厚生労働大臣表彰伝達式が開催され、障がい者ボランティアグループ「ハート・かみやま」が受賞されました。

ハート・かみやまは、平成10年に設立され活動を開始して今年で21年になり、うめっこ作業所やソーシャルクラブの支援に携わり、地域の障がい者へのボランティア活動を積極的に行ってきたボランティアグループです。

今回の受賞にあたり、会長の西



ハート・かみやまのみなさん

田聖子さんは「このような栄えある受賞を賜り、大変嬉しく感謝しています。今回の榮譽を励みに、これからも「うめっこ作業所」のメンバーさんの笑顔が少しでも多くみられるように会員一同ボランティア活動を続けていきたいと思っています。」と受賞の喜びを語られました。

徳島県精神保健福祉協会 精神保健福祉功労者表彰受賞

11月12日、徳島市ふれあい健康館において、令和元年度精神保健福祉功労者表彰式が開催され、津田弘忠さんが精神保健福祉功労者表彰を受賞されました。

津田さんは平成10年、障がい者ボランティアグループ「ハート・かみやま」発足当時より所属し、現在もボランティア活動をされています。平成11年より2年間副会長として、「ハート・かみやま」の維持発展に貢献。これまでの活動

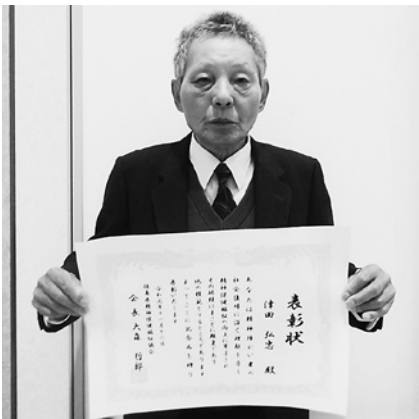

津田 弘忠さん

と同様にメンバーさんの気持ちをお大切に活動されています。広い視野と当事者に対する深い愛情で、きめ細やかな支援を継続してこられ、このたびの受賞となりました。今回の受賞にお喜びを申し上げますと共に、今後ますますのご活躍をお祈り申し上げます。

徳島県社会福祉大会で5名が受賞

11月20日、あわぎんホールで開催された第63回徳島県社会福祉大会において、神山町の5名が表彰されました。

高橋國夫さんが民生委員・児童委員功労者として名誉大会長表彰を、川野恒治さん、佐藤信弘さんの2名が民生委員・児童委員功労者として大会長表彰を、名賀石準

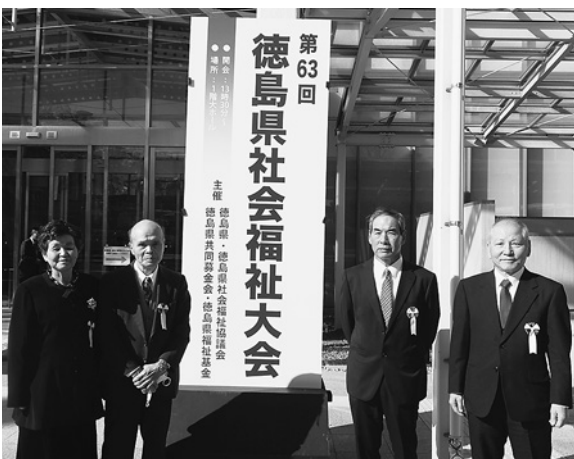



三さんが社会福祉事業功労者として大会長表彰を、ボランティア功労者として栗飯原國子さんが大会長表彰を受賞されました。
みなさんの今後益々のご活躍をご祈念申し上げます。

民生委員・児童委員が改選されました

日時…令和元年12月1日(日)
場所…神山町役場

3年に一度の一斉改選が行われ、新しく39名(うち主任児童委員2名)の方々が、令和元年12月1日付で厚生労働大臣より委嘱されました。

任期は3年間で、令和4年11月30日までとなります。

民生委員・児童委員は、高齢者の見守りをはじめ、地域の皆さまの相談役、また行政とのパイプ役として、また、主任児童委員は、児童に関する事を専門に活動されます。

神山町民生委員児童委員協議会 令和元年12月1日現在 (敬称略)

地区	担当地区	氏名	住所
上分	江田・金泉	佐藤 信弘	江田
	中津・大中尾	山口 純一	金泉
	本根川・府殿・殿宮・大影・坂丸・江畠・入手・奥屋敷	新居 勝	殿宮
	名・中峯・西久地・名ヶ平・一宇夫・立岩・西ノ名	池本 公一	西久地
	川又西・川又中	林 享江	川又西
	川又南・川又東・門屋・川又南団地	和田 州英	川又
下分	地野・京地・松ノ本・栗生野	栗飯原 勝芳	栗生野
	南山・矢ノ内・花箱・稲原・下分団地	大黒 博司	中稲原
	大亀石・左右山・今井・西寺・東寺	南上 義治	左右山
	今井・谷口・安吉・大久保・今井団地	松浦 ひろみ	安吉
	下喜来・中喜来・焼山・名本・蔭・長野・中谷	横川 健司	中喜来
	三ツ木・中内・竹平・拝府・暮石・樫谷・宇井	森 公弘	拝府
左右内	黒口・刈初・鍋岩・庄部・横倉・南峯	西内 正浩	南峯
	松坂・城川内・左右内・釘貫・馬地・地中	笠井 法真	地中
神領	谷・石堂・長倉	麻空 弘美	谷
	寄井西・寄井中・寄井東・影	森下 隆司	北
	東寄井第1・2・日浦・第二寄井団地	北新居 堅二	北
	野間・東寄井第3	大平 恵美子	東野間
	大埜地・中津・大久保	空野 一夫	東大久保
	上角	大塩 貴行	南上角
	青井夫	河野 敏成	西青井夫
	小野・板挟	中村 哲也	本小野
鬼籠野	猪ノ頭・一ノ坂	佐々木 公男	一ノ坂
	坂瀬川・日浦・黒河・喜来	佐々木 昇志子	喜来
	川東・東分・中分・西分・阿保坂	川野 恒治	阿保坂
	小原・中内・中津川・元山	河野 眞里代	元山
阿川	井ノ谷・福原・本名・黒木・船底・井ノ谷団地	河野 進	本名
	神木・地ノ平・二ノ宮・代次	鬼田 博	地ノ平
	広石・石堂・松尾・日浦・上河内・宇度木	相原 利章	松尾
	府中・久保ノ内・宮分・川平・屋那瀬・長代	瀬戸 日出夫	府中
広野	養瀬・馬地・地野々・橘谷	田中 幸子	地野々
	櫛野・大地・河口・名田河・広野	高橋 國夫	大地
	南馬喰草・方子・臼嶽・南行者野	岩西 謙治	南行者野
	長谷・齒ノ辻・高瀬・高瀬団地	高橋 勇	齒ノ辻
	北馬喰草・杉次郎・倉目・折木・下地・下地団地	森 洋子	下地
	峯長瀬・田ノ窪・五反地・中峯	森 悦二	五反地
	長瀬・須賀・持部・駒坂	岡 順一	長瀬
主任児童委員 (神山町全域)		高野 美佐子	今井
		岩田 孝文	中内

立石 芳久 さん 高齡者叙勲 瑞寶章 受章

立石 芳久さん（62歳）は、昭和55年より法務刑務官として平成29年までの38年間、徳島刑務所に勤務されました。その後、法務事務官副看守長となり、業務に貢献されました。受刑者の指導や社会復帰を実現するよう、処遇を行ってききました。

このような長年にわたる矯正業務に寄与された功績が認められ、今回の栄誉に輝いたものです。12月13日には法務省にて授賞式が行われ、秋の叙勲としては令和初の受章となりました。

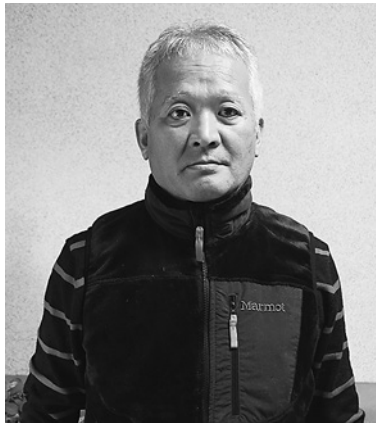

▲立石芳久さん



▲受章された賞状と勲章

2019年度 築こう人権のまち運動 人権標語・ポスターの入賞者決まる

神山町内の小・中学校の児童、生徒、保護者と城西高校神山校の生徒の皆さんに、夏休みの課題として人権標語と人権ポスターの制作に取り組んでいただきました。多数のご応募、ご協力ありがとうございました。

応募された作品の中より、一部を紹介させていただきます。なお、最優秀作品は、ポケットティッシュの図案として啓発活動に活用しています。



〔ポスターの部 最優秀賞〕
神領小学校5年 浦屋優人さん

《ポスターの部》

最優秀賞

神領小学校5年 浦屋 優人さん

優秀賞

広野小学校4年 森本 天流さん
広野小学校6年 坂井 太一さん
神山中学校2年 長野 有紗さん

《標語の部》

最優秀賞

その気持ち
勇気をもって
声に出せ

神山中学校1年 瀬川 嘉仁さん

優秀賞

やめようよ
人にされたら
いやなこと

神領小学校2年 阿賀谷 友羽菜さん

たすけあい
みんなえがおの
よのなかに

広野小学校4年 立石 昴月さん

偏見で

決めてはいけない
人のこと

城西高校神山校2年 澤野 菜摘さん

スマホせず
家族団らん
増やそうよ

広野小学校保護者 森本 陽子さん

国際交流プロジェクト 第3回受入プログラム実施

10月22日から28日の間、国際交流プロジェクトの3回目の受入プログラムを実施し、オランダの中学生9人と引率者の先生2人が来町しました。

期間中は、雨乞い滝などの名所の散策や、神山の森林や地産地消についての講義を受けたほか、町内全ての保育所・小中学校、城西高校神山校の子どもたちと触れ合い、日本の伝統遊びや運動会、書道や調理実習などを行いました。また、ホームステイ受入家族やオランダへ訪問した中学生等と阿波踊りやバーベキューをするなど交流しました。



▲オランダの学生らとの交流イベントの様子

阿波遍路道「歴史の道百選」 に選ばれる

10月29日、文化庁は文化庁選定「歴史の道百選」の追加選定を行い、徳島県では阿波遍路道の藤井寺・焼山寺・宮分など16箇所が選ばれました。

文化庁は「歴史の道」の保存と活用を広く国民に呼びかけ、それを顕彰するために、平成8年に78件を「歴史の道百選」として選定しました。この度、地域の文化財に対する国民の関心と理解を一層深めるために、「歴史の道百選」の追加選定が行われました。

第10回神山町 ミックスバレーボール大会

第10回神山町ミックスバレーボール大会が10月17日、25日、29日に広野校舎体育館で開催されました。昨年度より1チーム少ない4チームが参加し、総当たり戦を行いました。

今大会にも多くの選手が参加し、性別・年齢に関係なく明るい声飛び交い、大変賑やかな大会になりました。大会は3戦全勝の強さをみせた、すだちサイダーが優勝しました。

(参加チーム一覽)

すだちサイダー

笑笑

GOD BEAR'S

チヨットMONキーズオールスターズ



参加した全チームの選手たち

令和元年度 神山町ゲートボール大会

令和元年度神山町ゲートボール大会が11月11日、神山町老人ホームふれあいゲートボール場において町内各地区から、7チームが参加し行われました。

試合は、3勝1敗で3チームが並ぶ接戦となりましたがその中でも、安定した強さを発揮した紅葉チームが第一位に輝きました。結果は次のとおりです。

優勝・・・紅葉

準優勝・・・都
第三位・・・広野A



参加者全員での集合写真

神山温泉すだちマラソン

11月17日、第36回神山温泉すだちマラソンを開催しました。今年は、町内外から、502名のランナーが参加し、日々の練習の成果を競い合いました。各部門入賞者に城西高校神山校森林女子部の制作したメダルが贈られました。各部優勝者は次のとおりです。

大会運営スタッフの皆さん、地域住民の皆さん、ご協力ありがとうございました。



10kmの部スタートの様子

一般の部女子	優勝 門條万智子	10 km	42分45秒
一般の部男子	優勝 高橋 翔太	10 km	31分15秒
一般の部女子	優勝 山田 毬加	3 km	11分08秒
一般の部男子	優勝 西條 史朗	3 km	9分21秒
スポーツ少年団の部女子	優勝 大元 唯愛(神領東)	1.7 km	6分31秒
スポーツ少年団の部男子	優勝 石井 統也(神領西)	1.7 km	6分30秒
ペアの部	優勝 森本 未来 森本 章	1.7 km	6分03秒

第19回神山町民ゴルフ大会

令和元年11月26日（火）タカガワ東徳島ゴルフ倶楽部において、第19回神山町民ゴルフ大会（神山町体育協会 主催）を行いました。72名のゴルフ愛好者の参加がありました。結果は次のとおりです。

- 優勝 岡田 憲治
- 準優勝 森本 英司
- ベストブross賞（男子） 山田 幸治（78）
- ベストブross賞（女子） 阿部 初美（86）

令和元年度 神山町文化協会俳句大会

開催日 令和元年十一月二十日（水曜日）
場所 神山町農村環境改善センター
参加者 十四名
投句 五題
一、文の読み込み
二、初冬
三、猪鍋
四、冬眠
五、七五三

優勝

七五三未来永劫子は宝

石井 静江

準優勝

七五三天神さんに牛の像

阿部 九月

第三位

敵も無く味方もなくて冬眠す

葉柳すばる



耕作放棄地解消啓発活動

雨天のため急きよ日程を変更し、11月15日（金）に神山町農業

委員会主催で、耕作放棄地解消啓発活動を神領字北で行いました。農業委員・農地利用最適化推進委員及びその他関係団体の総勢12名の方々に参加いただき、約3、000㎡の耕作放棄地の復旧作業を行いました。

参加者全員で耕作放棄地の草を刈ったあと、バックホーで根を抜きました。

参加者の熱心な作業により、耕作放棄地を復旧することができました。

町内にはまだ多くの耕作放棄地が存在します。今後も、耕作放棄地の解消にご協力よろしくお願ひします。

参加団体・神山町役場
神山町農業委員会



▲作業中の風景



▼復旧後の農地

上分・中津町有林で 植樹イベント開催

令和元年十二月十日（火）、上分中津の町有林において、広葉樹の植樹イベントが行われました。

このイベントは植樹活動を通じて、森林の役割である水源の涵養や、景観保全の大切さを学んでもらうため、神山椎茸生産販売協同組合からの寄付金を活用し、毎年実施しています。

今年は、神領小学校の6年生の生徒15名が、ヤマザクラやモミジなどの広葉樹、9種類の苗木を植樹しました。

生徒たちは、森林の大切さや、苗木の特性を学んだ後、一本一本丁寧に植樹を行いました。

←一本づつ手で植えていきます



作業を終えて記念撮影

ふれあい人権講座の報告

○第2回 (現地研修)

10月31日(木)、秋晴れのいい天気に恵まれ、総勢21名で現地研修に出発しました。本年度は、岡山県の渋染一揆資料館と国立療養所長島愛生園での研修でした。午前には、岡山市人権研修センターで「渋染一揆に学ぶ」という講義を受け、その後、渋染一揆資料館を見学しました。被差別部落の人々の強訴という手段で団結して戦った画期的な一揆について学びました。

午後は長島愛生園に移動し、ハンセン病についての説明や展示室を見学し、最後に入所者の方からお話を聞く機会を得ました。隔離政策により人権とともに人生までもが奪われたという回復者の生の声を聞くことができ、偏見・差別の不合理について改めて考えさせられました。この現地研修で得たことを地域にも広め、人権を大切にする町づくりに努めていきます。



渋染一揆記念碑



長島愛生園展示室

○第3回 (人権映画)

12月1日(日)、神山町農村環境改善センターにおいて、「はなちゃんのみそ汁」の上映会を行いました。町PTA連合会会員・成人大学学級生・一般参加者と年齢層も幅広く、約140名の方々に参加していただきました。アンケートからは、「人の命の大切さ、人と人のつながりの大切さを感じる事ができました」等の感想がありました。

今年度も、多くの参加者があり、人権を大切にする町づくりを進めるために有意義な時間を共有することができたのではないかと思います。今後ともご支援・ご協力よろしくお願いたします。



たくさんの方にご参加いただきました

水道管を寒さから守ろう！

水道管は気温がマイナス4度以下になると、凍結し、破裂する可能性が非常に高くなります。

外蛇口やあまり使用していない蛇口等は特に注意が必要です。

給水装置が破損すると、ご家庭の水道利用に不便を来すだけでなく、所有者であるお客様が費用を負担することになります。

凍結を防止するには

- 保温材で被い、濡れないようにビニールテープを巻きましょう。
- 夜の冷え込みが厳しいと予想されるときは湯沸器などの水抜きをしましょう。



凍結して水が出ないときは

- タオルをかぶせ、その上からゆっくりとぬるま湯をかけましょう。**熱湯はかけないでください。**破裂、ひび割れの原因になります。
- 蛇口から細く水を出しておくことも有効です。





▲整備した椅子は春に開催される定期公演などで使用されます

財団法人自治総合センターでは、宝くじの社会貢献広報事業として、地域のコミュニティ活動に必要な備品に対して、支援を行っています。

令和元年度はこの宝くじ助成金で、地域コミュニティ発展のため、一般コミュニティ助成事業として、小野さくら野舞台の定期公演時などに使用する、椅子の整備を行いました。



コミュニティ助成事業で備品を整備しました



▲見事に優勝した神領JVCの選手達

12月15日(日)、県内各地から23チームを招待し、第34回神領大会が開催されました。神領JVCはホームチームとして、優勝を目標に戦いました。大会は、熱戦が繰り広げられ、多くの声援が飛んでいました。神領JVCはすべての試合で1セットも落とすことなく、優勝に輝きました。選手だけではなく、応援にきた保護者や先生、卒部生とともに喜びを分かち合いました。

祝優勝！神領JVC、大会レポート



神領JVC試合結果

神領JVC	—	板野JVC
21	—	14
21	—	11
神領JVC	—	石井ラビットJVC
21	—	12
21	—	17
神領JVC	—	市場ジュニアVBC
21	—	19
21	—	13



▲会場の声援が選手を後押ししました



▲多くのチームが参加しました



▲熱戦の様子

- 令和2年度神山町奨学資金貸与生の募集
1. 資格
 - ・ 高等学校入学前まで、1年以上引き続き本町に在住していた者
 - ・ 保護者が本町に在住する者
 - ・ 就学意欲のある者
 - ・ 就学の経済的負担が困難と認められる者
 2. 貸付額
 - ・ 高校、高専(1~3年生)等の生徒 月額2万円または3万円
 - ・ 大学院、大学、高専(4・5年生)等の学生 月額3万円、4万円または5万円
 3. 申請のために必要な書類
 - ・ 奨学資金貸与願、奨学生推せん調書または成績証明書、住民票謄本、町税等の証明願、本人確認書

教育委員会

TEL 088-676-1522
IP 2009

神山町の奨学資金制度について

役場からのおしらせ



あゆちゃん

類（免許証、健康保険証など）
 ※必要な書類の様式は、神山町教育委員会、神山中学校にあります。

審査の結果、決定した場合には2人の連帯保証人が必要となります。

※うち1人については別世帯の方。

※祖父母等の年配者による連帯保証人は不可。

4. 募集期間

令和2年3月20日（金）から4月15日（水）（土・日・祝日を除く）

神山町奨学資金制度に償還の特例を定めています！

平成28年4月より、現在の神山町奨学資金制度にふるさと定住促進を目的とした奨学資金の償還の特例が施行となっています。若者等のふるさと定住と人口の増加を図り、神山町の活性化促進につなげることを目的としています。

1. 対象者

10年間の償還期間として年賦償還する者で、本人またはその保護者に町税その他町の収入に係る滞納がない者。

2. 償還の特例とは

当該年度の前年度の1月1日現在の住所を神山町に有し、居住の事実が確認できた場合、当該年度の償還額を全額免除する。

（10年間の償還期間中、毎年居住確認を行います。）

※この条例の施行前から償還している者については、経過措置として当該年度の償還額を半額免除する。

詳しくは、教育委員会 奨学資金貸付担当までお問い合わせください。

税務保険課

TEL 088-676-1115
 IP 2005

令和2年度（令和1年分）税申告相談について

税申告相談を役場本庁にて行います。申告が必要な方は、次の日程にて申告相談にお越しください。

● 申告会場

役場2階 スタヂ（201）
 （旧委員会室）

● 申告相談期間

令和2年2月14日（金）

～3月13日（金）

午前9時～午後4時まで

上分	2月14日（金）、17日（月）
広野	2月18日（火）、19日（水）、20日（木）
阿川	2月21日（金）、25日（火）
鬼籠野	2月26日（水）、27日（木）、28日（金）
下分	3月2日（月）、3日（火）、4日（水）
神領	3月5日（木）、6日（金）、9日（月） 10日（火）
左右内	3月11日（水）
全地区	

個人番号カード又は通知カード等のマイナンバーを確認する書類と運転免許証や公的医療保険の被保険者証等身元を確認する書類が必要となります。

詳しくは、税務保険課までお問い合わせください。

建物を取り壊したときなどは必ず届出をしましょう

固定資産税は、毎年1月1日現在に、土地・家屋等を所有する人に課税されます。建物を取り壊したり、焼失された時は、届け出てください。翌年度から、滅失分の固定資産税がかからなくなります。届け出を忘れると、既になくなった建物にも課税される場合がありますので、忘れずに届け出てください。なお、住宅の滅失等により「住宅用地に対する課税標準の特例」の適用が外れ、土地の税額が高くなる場合があります。

償却資産の申告は義務づけられています

神山町内に工場、商店、土木建設業、農業などの事業に用いる事業用資産（自己の使用するものだけでなく、他人に貸し付けているものも含む）を所有している方は、毎年1月1日現在における償却資産の申告が義務づけられておりますので、必ず申告をお願いします。また、太陽光発電設備を土地や

家屋の屋根に設置し、売電をしている場合、償却資産の申告が必要となる場合があります。該当する場合は必ず申告をお願いします。

設置者（所有者）	余剰買取 ^{*1} （発電量10kw未満）	余剰買取 （発電量10kw以上） 全量買取 ^{*2}
個人（住宅用）	【申告対象外】	【申告対象】
個人（事業用）	【申告対象】	【申告対象】
法人	【申告対象】	【申告対象】

※1：発電された電気を自家消費し、余った電気を電力会社に売電すること

※2：発電された電気をすべて電力会社へ売電すること

なお、平成28年1月から開始されたマイナンバー制度により、償却資産申告書に個人番号・法人番号の記入が必要となっております。申告書提出の際には、本人確認ができる書類（運転免許証など）も必要となります。

詳しくは、税務保険課にお問い合わせください。

○ 提出期限

令和2年1月31日（金）

住民課

TEL 088-676-1113
IP 2003

2020農林業センサス調査にご協力ください

農林業センサスは、農林水産省が行う我が国の農林業の生産構造や就業構造の実態を明らかにする事を目的に、5年ごとに実施する農林業に関する最も基本的な統計調査です。

国だけでなく都道府県や市区町村など、様々なところで農林行政の推進に活用されています。

調査期日は、令和2年2月1日です。

調査員が、対象の農林業作業を行う世帯や、会社等を訪問し調査書類を配布しますので、ご回答にご協力をお願いいたします。

マイナンバーカード普及促進キャンペーンについて

マイナンバーカード普及促進キャンペーン（令和2年2月28日まで。土日祝を除く。）を実施しています。この機会にマイナンバーカードの申請をご検討ください。また、マイナンバーカードを申請し役場から交付通知書が届いている方は、住民課窓口まで受け取りにお越しくください。

元気づくり事業助成金交付団体が決定

町民が元気なまちづくりを推進するための地域活動や取り組みに対して、3年間助成金を交付する、神山町元気づくり事業助成金交付事業を募集し、次の団体が助成交付

総務課

TEL 088-676-1111
IP 2001

	県内キャンペーン (受付：住民課及び広野支所)	神山町独自キャンペーン (受付：住民課のみ)
内容	「オリジナルボールペン」プレゼント ※先着順	マイナンバーカード申請用の写真無料撮影サービス及び申請補助
対象	・期間中にマイナンバーカードの申請又は交付を受けられた方 ・すでにマイナンバーカードをお持ちの方 (マイナンバーカードの提示が必要)	神山町に住所を有する方

対象団体に決定しました。

団体名	事業名	活動内容	総事業費(千円)	交付予定金額(千円)
小野さくら野舞台保存会	小野さくら野舞台定期公演事業	定期公演の運営と充実	749 (R2, R3) 1,050 (R4)	300 (R2, R3) 500 (R4)
ゆうかの里の会	ゆうかの里及び周辺の整備事業	園内道の補修、新設やイベントの開催	500	250
下分地区まちづくり実行委員会	下分まちづくり事業	景観作りと交流事業	1000	500
上角松葉連	棒搦ぎ事業	棒搦ぎの伝承、実施	300	150
NPO法人神山さくら会	おもてなし神山枝垂れ桜	さくらの育成、植樹などを通じたまちづくり	400	200



かわずくん

お子さまの教育資金を「国の教育ローン」(日本政策金融公庫)がサポート!

「国の教育ローン」は、高校、短大、大学、専修学校、各種学校や外国の高校、大学等に入学・在学するお子さまをお持ちのご家庭を対象とした公的な融資制度です。

ご融資額

お子さま1人につき350万円以内

金利

年1.66%

※母子家庭の方などは年1.26%(令和1年11月1日現在)

ご返済期間

15年以内

※母子家庭の方などは18年以内

HP

「国の教育ローン」で検索

お問い合わせ

教育ローンコールセンター

0570-008656(ナビダイヤル)

または(03)5321-8656

～ 徳島税務署からのお知らせ ～

確定申告会場〔 所得税及び復興特別
所得税・贈与税・消
費税及び地方消費税 〕は、 **2月17日(月)からです！**

※ 2月16日以前は、申告会場を設けておりませんので、ご注意ください。
※ 申告書提出のみの場合は、徳島税務署 1階総合受付又は『郵送』にてお願いします。

開設場所 アスティとくしま (徳島市山城町東浜傍1-1)
開設期間 令和2年2月17日(月)～3月16日(月)
※土・日・祝日を除く。ただし、2月24日(月)と3月1日(日)は開場します。
受付時間 午前9時～午後4時 (混雑時には、受付を早めに締め切ることがあります。)
※徳島税務署庁舎内には確定申告会場を設置していません。

Point 1 スマホ・パソコンで申告書が作成できます！

国税庁ホームページの「確定申告等作成コーナー」を利用すると、スマホやパソコンで確定申告書が作成できますので、是非ご利用ください。
なお、作成した申告書はデータで送信(事前手続きが必要)又は、印刷して提出することができます。

確定申告書等作成コーナーのQRコード



スマホでらくらく申告！

Point 2 マイナンバーをお忘れなく！

マイナンバー(12桁)の記載 + 本人確認書類の提示又は写しの添付

パソコンやスマホからe-Taxで送信する場合は、本人確認書類を別途送付する必要はありません！

Point 3 消費税の軽減税率にご注意を！

令和元年10月1日から消費税率の引き上げ(10%)と同時に軽減税率制度が実施されています。決算書類(青色申告決算書等)に記載の決算額は税率ごとの区分がありませんので、**決算書類からは消費税の確定申告書の作成ができません。**

売上げや仕入れ(経費)に軽減税率(8%)対象品目がある場合、消費税確定申告を作成するためには、**【区分経理】**を行う必要があります。課税期間内の課税取引を税率ごとに区分できるよう、国税庁ホームページに掲載している「課税取引金額計算表」等の様式を用いて整理しておくとう便利です。

Point 4 申告と納税はお早めに！



税 目	申告・納税期限	振替納税の口座振替日
所得税及び復興特別所得税	3月16日(月)	4月21日(火)
個人事業者の消費税及び地方消費税	3月31日(火)	4月23日(木)
贈 与 税	3月16日(月)	口座振替はご利用できません

【お問合せ先】 徳島税務署 〒770-0847 徳島市幸町三丁目54 TEL (088) 622-4131
国税庁ホームページ (www.nta.go.jp)

どうして血圧が高くなるの？

前回、血圧が高くなることで起こる病気や、血圧の測定方法についてお伝えしました。今回は血圧が高くなる原因について学習しましょう。

血圧が高くなる原因は？

様々な要因が重なり合って血圧が高くなります。以下の要因が複数当てはまっている場合は、血圧が高くなるリスクがさらに高まります。

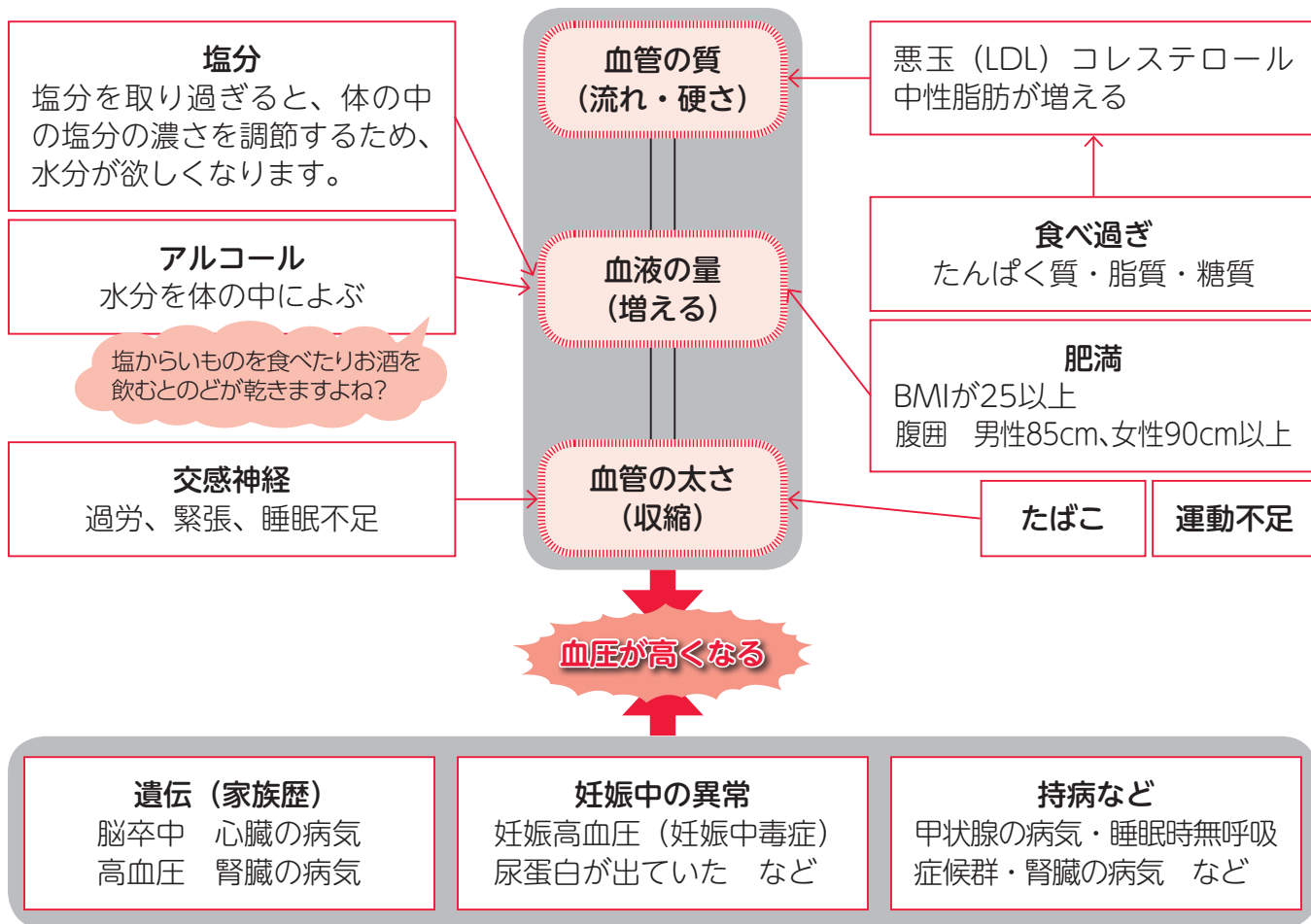

どんなことに気をつけたらいいの？

生活習慣を改善することで血圧が下がることがわかっています。継続して行うことで効果が現れてきます。(※治療中の方は医師の指示に従ってください)

アルコール量20g
ビールなら1缶(350ml)、
焼酎(25度)なら100cc

減塩 1日に摂る食塩の量を6g未満にする 減塩調味料や減塩食品を利用して手軽に減塩を！	運動 有酸素運動(ウォーキングなど)を中心に毎日30分以上を目標に行う	野菜は積極的に、果物は適度に摂る 節酒 アルコール量 男性20~30ml/日、女性10~20ml/日
減量 適正体重にする(BMI25未満)	コレステロールを含む食品の摂り過ぎに気をつける	禁煙(受動喫煙も防ぐ)

〇● 介護保険の認定状況について ●〇

右のグラフは、平成27年度から平成29年度の介護保険の認定率（年齢区分別）に示したものです。

年齢が高くなれば、介護認定を受けている割合が高くなっています。

平成27年度から平成29年度の3年間の状況を見ると、75歳未満での認定率が下がってきています。

皆さまの健康づくりや介護予防などの取り組みの結果、介護が必要となる年齢が遅くなってきていると考えられます。

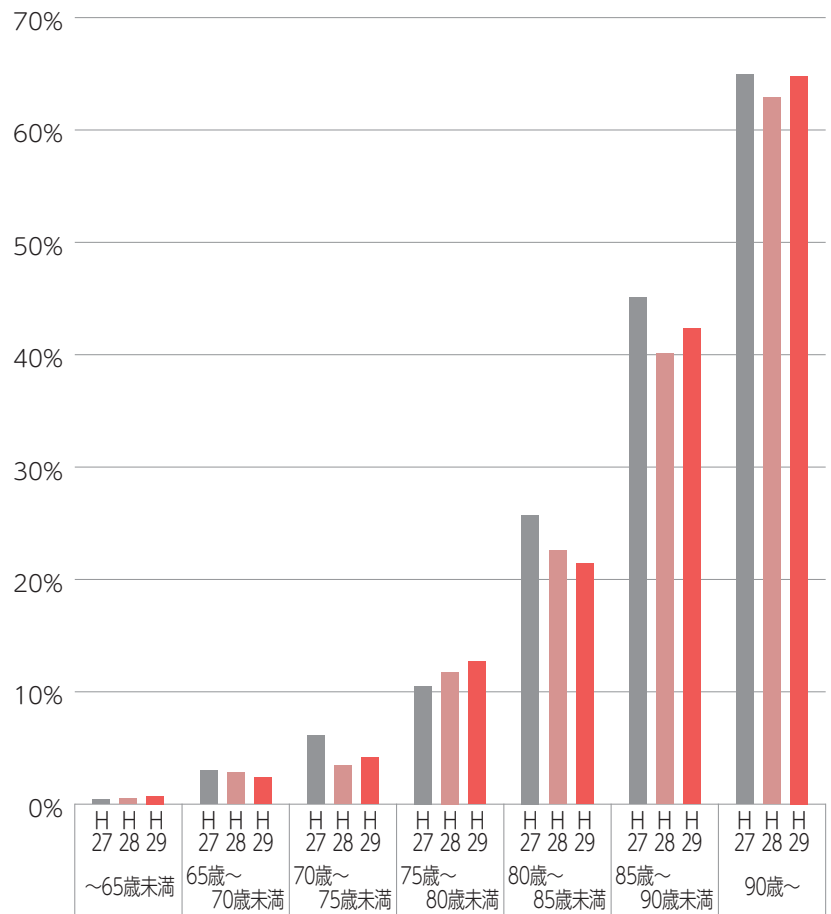

〇● 介護予防に取り組む地域のサロン活動 ●〇

サロン名称：ひまわりサロン

平成30年4月から広野公民館で月2回集まって、「いきいき百歳体操」や「いきいき百歳体操－認知症予防編－」に取り組み、時には輪投げなどのゲームもしています。いつも大声で笑い、楽しい時間を過ごしているようです。参加者の最年長者は91歳！！「元気だからここに来れる。元気なうちはみんなとおしゃべりして笑えるサロンに続けて来たい。」と話されていました。

サロン名の「ひまわりサロン」は明るく元気なイメージの花から名付けられたそうですが、サロン参加者のみなさんも「ひまわり」の花のように笑顔がすてきな方ばかりで、楽しんで活動できている様子が見て取れました。



お問い合わせ：地域包括支援センター

電話：088-676-1185 (IP 2031)

火災発生“ゼロ”を目指して

冬は空気が乾燥し、火災が発生しやすい季節です。火を取り扱う機会も増えてきます。あなたのご家庭には消化器の準備、火災報知器の設置はできていますか？

火災報知器が、正常に作動するか定期的な確認を行いましょう。電池式の場合は電池を交換し常に正常に作動するように心がけましょう。

事業所では、消化器だけでなく、非常口や非常階段の点検、避難経路に障害物を置かないようにしましょう。

家庭の火災予防 ■ あなたの家では大丈夫ですか。おうちの人とチェックしてみましょう。

- ・ストーブの真上に洗濯物を干さない
- ・カーテンなど燃えやすいものを近づけない
- ・寝たばこはさせない
- ・たばこの火は必ず消す
- ・住宅用火災報知器を付けなければならない（設置場所は寝室、階段など）
詳しくは消防署に問い合わせてください。
- ◎悪質訪問販売に注意◎
市町村職員や消防職員が販売に何うことはありません
少しでもあやしいと感じたら、
「徳島県消費者情報センター」へご相談を
- ・ストーブの真上で遊ぶ
- ・ストーブの周りで遊ばない
- ・火のそばでスプレー缶を使用しない
- ・ストーブに給油するとき、移動させるときは必ず火を消す
- ・電気コードを固いものの下敷きしない
- ・こんろ使用中はその場を離れない
- ・消火器の使用期限が切れていない
- ・灯油ポリかんは火気から離して左右の栓をしっかりと締めて保管する

神山町内での火災発生状況(2019年4月～11月)“山林火災2件”

■ 冬場の空気乾燥には注意が必要です

▽木材などは水分が少なくなり着火しやすくなります。また、乾燥した強い風は火の回りを早く延焼してしまうことがあります。火の取り扱いには十分に注意してください。

▽静電気も発生しやすくなるので、灯油やガソリンなど引火性の高い燃料を取り扱うときは、慎重な作業を心がけましょう。

国民年金だより



～新成人の皆さんへ～ 20歳になったら国民年金

国民年金は、年をとったとき、病気や事故で障害が残ったとき、家族の働き手が亡くなったときに、働いている世代みんなで支えようという考えで作られた仕組みです。

国民年金は20歳以上60歳未満の方は加入することが義務付けられています。

20歳になったら忘れずに国民年金の加入手続きをしましょう！

国民年金のポイント

◎将来の大きな支えになります！

国民年金は20歳から60歳までの方が加入し、保険料を納める制度です。

国が責任をもって運営するため、安定していますし、年金の給付は生涯にわたって保障されます。

◎老後のためだけのものではありません！

国民年金には、年をとったときの老齢年金のほか、障害年金や遺族年金もあります。障害年金は、病気や事故で障害が残ったときに受け取れます。また、遺族年金は加入者が死亡した場合、その加入者により生計を維持されていた遺族（「子のある配偶者」や「子」）が受け取れます。

「学生納付特例制度」と「納付猶予制度」

◎「学生納付特例制度」

学生の方は一般的に所得が少ないため、ご本人の所得が一定額以下の場合、国民年金保険料の納付が猶予される制度です。

対象となる学生は、学校教育法に規定する大学、大学院、短期大学、高等学校、高等専門学校、専修学校及び各種学校（修業年限1年以上である課程）、一部の海外大学の日本分校に在学する方です。

◎「納付猶予制度」

学生でない50歳未満の方で、ご本人及び配偶者の所得が一定額以下の場合に国民年金保険料の納付が猶予される制度です。

★平成28年6月以前の期間は、30歳未満であった期間が対象となります。

詳しくは徳島北年金事務所 電話 088-655-0200

または住民課年金係 電話 088-676-1113 (IP2003) までお問い合わせください。



駐在所だより



巡回連絡に ご協力を!



《巡回連絡とは?》

交番や駐在所の警察官は、地域の各家庭や会社などを訪問し、

- 事件や事故の被害にあわないための防犯指導
- 住民の皆さんの意見・相談・要望の受理

などを行っています。

その際、家族などの氏名、電話番号、非常の場合の連絡先をお聞きしています。

(目的)

- ★あなたの家が留守中に、盗難や火事などの被害にあった場合に、連絡することができます!
- ★あなたが、交通事故や地震などの被害にあったときに貴方の家族に知らせることができます。

お聞きした個人情報、他人に知らせることはありません。
ご協力をお願いします。

巡回連絡に来ました!



〈通報・相談先〉

- | | |
|---------|--------------|
| ○ 神領駐在所 | 088-676-0019 |
| ○ 広野駐在所 | 088-678-0333 |



消防署だより

いつ起こるか分からない 地震に備えよう！！

南海トラフ巨大地震について

南海トラフは、およそ100年から200年の間隔で、マグニチュード8クラスの巨大地震が繰り返し発生し、最後に起きたのは、昭和21年に四国など広い範囲に大きな被害をもたらしたマグニチュード8.0の「昭和南海地震」でした。

南海トラフで想定されるマグニチュード8から9の巨大地震については、今後30年以内に発生する確率は、これまで「70%程度」でしたが今回の公表で「70%から80%」に引き上げられました。

	震度 0	人は揺れを感じない。
	震度 1	屋内にいる人の一部が、わずかな揺れを感じる。
	震度 2	屋内にいる人の多くが、揺れを感じる。眠っている人の一部が、目を覚ます。
	震度 3	屋内にいる人のほとんどが、揺れを感じる。恐怖感を覚える人もいる。
	震度 4	かなりの恐怖感があり、一部の人は、身の安全を図ろうとする。眠っている人のほとんどが、目を覚ます。
	震度 5弱	多くの人が身の安全を図ろうとする。一部の人は、行動に支障を感じる。
	震度 5強	非常に恐怖を感じる。行動に支障を感じる。
	震度 6弱	立っていることが困難になる。
	震度 6強	立っていることができず、はわないと動くことができない。
	震度 7	揺れにほんろうされ、自分の意思で行動できない。

☆地震が起きた時、身を守る方法☆

1 家

揺れを感じたら、すぐに机やテーブルの下に入りましょう。揺れがおさまっても周りに注意し、頭を守って避難しましょう。窓ガラスや食器が床に散らばっている可能性もあるので、怪我をしないようにスリッパや靴を履いて足を守りましょう。

2 屋外

家の塀や電信柱、自動販売機等が崩れたり、倒れてくるかもしれないものからは、離れるようにしましょう。ビルが多いところだと上から窓ガラスの破片や看板等が落ちてくるかもしれないので、注意しましょう。カバンや上着で頭を守りながら、公園や空き地等の安全な場所に避難しましょう。

3 山や海

山の近くでは、すぐに崖から離れるようにしましょう。海の近くでは、なるべく高い場所や建物に避難をしましょう。

学校等で安全に避難するために子供たちに覚えてほしいこと！

おさない

人を押さないようにしましょう

かけない

慌ててかけて転ばないようにしましょう

しゃべらない

先生の声が聞こえるように喋らないようにしましょう

もどらない

危ないところに戻らないようにしましょう

消防署への緊急連絡は

- ・ IP電話 2119番 (119番通報はできません) ・ 固定電話 119番又は (088-676-1199)
- ・ 携帯電話 119番又は (088-676-1199)

※携帯電話で119番通報した場合、石井消防署に入電し発生場所確認後、神山消防署に転送しますので、電話を切らずにそのままお待ち下さい。

ヘルスメイトおすすめ！ヘルシー料理

サバ缶シリーズ



★さっぱりサバ缶パスタ★



野菜1日350g！

栄養価1人分：エネルギー542kcal、たんぱく質22.7g、
脂質12.8g、塩分1.4g 野菜総重量約100g

【材料：4人分】

パスタ……………400g 薄口しょうゆ……………小さじ4
キャベツ……………4枚 さば水煮缶……………2缶
にんにく……………1かけ 大根……………200g
鷹の爪……………1本 ねぎ……………30g
オリーブオイル……………大さじ2 刻みのり……………1枚分
粗挽きこしょう……………少々

【作り方】

- ①パスタは固めにゆでる。にんにくはスライス、鷹の爪とねぎは小口切り、キャベツはざく切りにする。
- ②パスタをゆでている間に、大きめのフライパンにオリーブオイルを入れ、にんにく、鷹の爪を入れてから、弱火で香りを出す。香りが立ってきたら、キャベツを入れ、パスタのゆで汁を大さじ2入れ、ふたをして蒸し煮にする。
- ③②にゆで上がったパスタを入れ、水気を飛ばしながら炒め、粗挽きこしょう、薄口しょうゆで味付けをする。
- ④お皿に③を盛りつけ、サバ缶を汁ごとこんもりと盛りつける。その上に大根おろし、ねぎと刻みのりを盛りつける。

●ワンポイントアドバイス

サバ缶の汁ごと使いますが、水煮といっても塩味はしっかりときているので、パスタの味付けもほどほどで大丈夫です。



森 佐一 さん
(鬼籠野字喜来)



富永 マツオ さん
(上分字入手)



吉田 澤子 さん
(阿野字五反地)

祝 100歳 心よりお慶び申し上げます
元気なおじいちゃん おばあちゃん

令和元年11月25日に富永マツオさん、
12月15日に吉田澤子さん、12月16日に
森佐一さんが100歳のお誕生日を迎
えられました。心からお慶び申し上げ
ます。
誕生日には、ご親族の皆様がお祝い
し、また県・町より祝い状と記念品の
贈呈がそれぞれ行われました。
町内の100歳以上の方は、11人と
なりました。
これからも、ますますお元気であら
うことを祈り申し上げます。



H 谷 31・1・22生 (0歳・女)
梅羽ちゃん
神領字西野間

H 谷 29・1・30生 (2歳・女)
柚季ちゃん



H 岩 29・2・19生 (2歳・女)
岩丸 冬和ちゃん
神領字西小野



神山の風景



12月8日、神領の上一宮大粟神
社にて、地元の小学生有志により、
浦安の舞が奉納されました。当日
朝に、地域の大人たちによって舞
台が組み立てられ、多くの人が舞を見守
りました。



次号は、平成29～31年生まれで3月・4月が誕生日
の子（町内に住所を有すること）を募集します。
掲載を希望する方は、役場広報編集委員会まで写真
を送付してください。締切は2月15日です。

※掲載回数は1回までです。複数回の掲載はできませんのでご了承ください。